

Руководство по эксплуатации

Цветной видеодомофон CDV-70AR3



Приветствие

Спасибо, что выбрали продукцию компании «СОММАХ»

Пожалуйста, внимательно прочтите настоящее руководство, прежде чем использовать наш продукт

Содержание

Приветствие	1
Содержание	1
1. Меры предосторожности	1
2. Обзор устройства	4
3. Использование	4
4. Настройки	5
5. Установка	7
6. Схема соединения	7
7. Комплектация поставки	8
8. Спецификация	9

1. Меры предосторожности

Пожалуйста, следуйте приведенным ниже инструкциям для предотвращения каких бы то ни было повреждений.



Осторожно! Существует вероятность получения серьезного повреждения (если не следовать инструкции)



Запрещено



Не разбирать



Не трогать



Обязательно к исполнению



Осторожно! Существует вероятность получения незначительного повреждения (если не следовать инструкции).



Отключение электропровода от сети в обязательном порядке



Угроза электрического разряда



Угроза возгорания



ОСТОЖНО!

Пожалуйста, не подключайте одновременно несколько электроприборов в одну розетку. Это может привести к возгоранию.

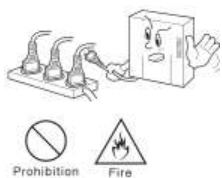

Пожалуйста, не перекручивайте шнур электропитания. Это может привести к удару током или возгоранию.

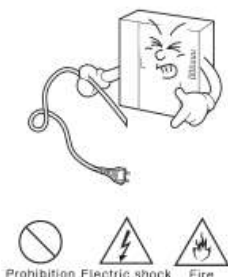

Пожалуйста, не трогайте шнур электропитания влажными руками. Это может вызвать удар током.

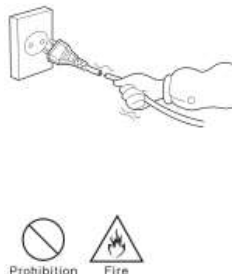

Пожалуйста, отключайте шнур электропитания от сети, если вы не используете прибор в течение долгого времени.

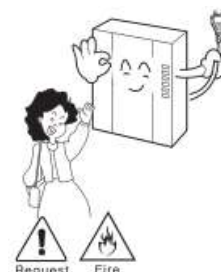

Пожалуйста, не устанавливайте устройство в помещении с повышенной влажностью. Это может привести к возгоранию или удару током.

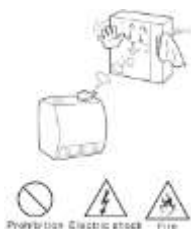

Пожалуйста, не устанавливайте прибор в помещении с угрозой попадания молнии.



Пожалуйста, не подключайте и не используйте это устройство с устройствами с другим номинальным напряжением.

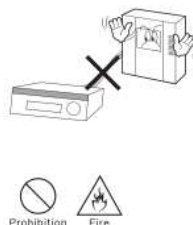

При установке прибора, во время работы которого вырабатывается тепло, желательно оставлять расстояние до стен сантиметров 5-10.

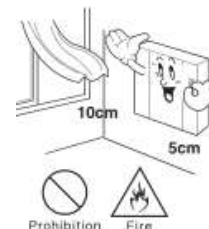

Пожалуйста, не разбирайте и не ремонтируйте устройство самостоятельно. Обратитесь в сервисный центр, если требуется ремонт.



Если слышен нехарактерный звук, чувствуется запах гари или идет дым от прибора, отключите его от сети питания и обратитесь в сервисный центр.

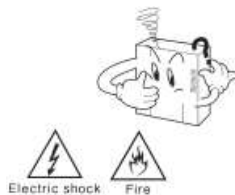

Пожалуйста, не вставляйте какие-либо металлические детали или воспламеняющиеся материалы в отверстия для вентиляции. Это может привести к возгоранию.

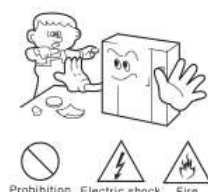

Пожалуйста, используйте только рекомендованные батарейки для устройств с постоянным током.



Пожалуйста, убедитесь, что провод питания плотно вставлен в розетку.

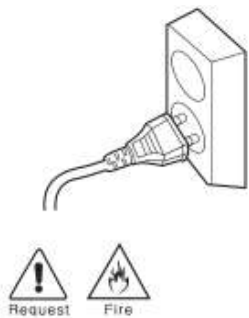

Пожалуйста, при отключении кабеля от розетки, не дергайте за провод, держитесь за вилку.

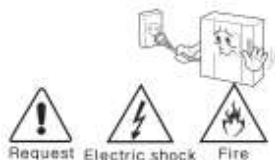

Пожалуйста, убедитесь, что выключатель на устройстве стоит в положении «OFF», когда подключаете кабель к розетке.

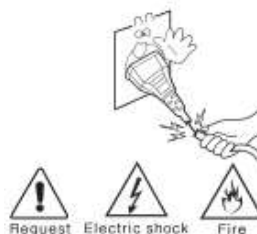

Пожалуйста, при установке устройства на стене, убедитесь, что он крепко держится во избежание падения устройства.

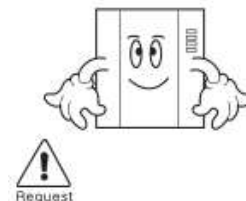

Пожалуйста, будьте осторожны при использовании автоматического выключателя переменного тока.

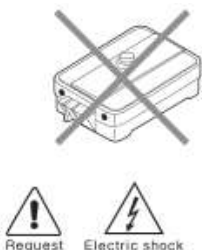

Пожалуйста, проверяйте напряжение для приборов, работающих только от постоянного тока, и используйте соответствующий ректификатор.



Пожалуйста, выбирайте место установки прибора так, чтобы на него не воздействовали прямые солнечные лучи или излучатели тепла.



Пожалуйста, не устанавливайте устройство на неустойчивых поверхностях.



Для ухода и очистки используйте мягкую сухую ткань. Проводите очистку при отключенном от сети шнура электропитания. Не используйте каких-либо химических очистителей.

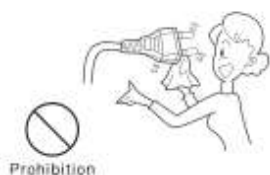

Пожалуйста, не допускайте падения устройства.



Пожалуйста, используйте указанный кабель в пределах указанного максимального расстояния.



2. Обзор устройства

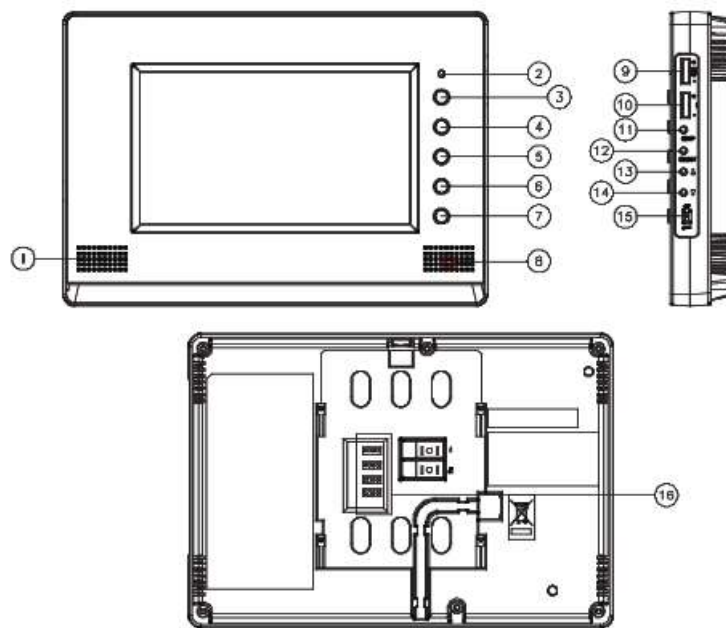

№	наименование	№	наименование
1	Динамик	9	Регулировка громкости разговора
2	Светодиод индикации состояния	10	Регулировка громкости сигнала вызова
3	Кнопка наблюдения	11	Меню
4	Кнопка переговорного устройства	12	Кнопка выбора
5	Кнопка ответа на вызов	13	Кнопка движения вверх Δ
6	Кнопка отпирания замка	14	Кнопка движения вниз
7	Кнопка отпирания замка второго входа	15	Включение питания
8	Микрофон	16	Терминал подключения внешних устройств (камеры, переговорного устройства, для программирования)

※ Регулировка громкости разговора: используется для регулировки громкости разговора во время общения.

※ Регулировка громкости сигнала вызова: используется для регулировки громкости сигнала вызова.

3. Использование

Вызов на монитор от вызывной панели

- ① Когда посетитель нажимает кнопку вызова на вызывной панели, раздается звуковой сигнал и изображение посетителя появляется на ЖК-дисплее. (Если Вы не нажмете кнопку ответа на вызов, изображение на дисплее будет отображаться в течение 30 секунд, а затем автоматически отключится).
- ② Если вы нажмете кнопку ответа на вызов, то сможете переговорить с посетителем. Если вы нажмете кнопку отпирания входного звонка, откроется дверь. Кнопка отпирания дверного замка срабатывает только в режиме общения.
- ③ Если в режиме общения между монитором и вызывной панелью третий человек поднимет дополнительную аудиотрубку, то установится 3-х сторонняя связь.
- ④ Чтобы завершить разговор, нажмите кнопку ответа на вызов еще раз.

Общение с переговорным устройством

1. Вызов основного монитора с переговорного устройства

- ① На мониторе раздается звуковой сигнал, когда идет вызов от переговорного устройства (аудиотрубки).
- ② Нажмите кнопку ответа на вызов, чтобы ответить на вызов.
- ③ Если во время диалога поступит сигнал от вызывной панели, установится 3-х стороннее общение.

2. Вызов на основной монитор от переговорного устройства

- ① Нажмите кнопку ответа на вызов и кнопку переговорного устройства, чтобы позвонить на аудиотрубку (чтобы звучал сигнал вызова на интерфоне, необходимо удерживать кнопку переговорного устройства до ответа).
- ② Чтобы ответить, поднимите трубку.

Функция наблюдения

В режиме ожидания (трубка монитора на рычаге)

Действия: нажимая кнопку наблюдения последовательно монитор будет работать следующим образом: изображение от камеры 1 – изображение от камеры 2 – вкл. – изображение от камеры 1 и т.д.

В режиме разговора (трубка поднята)

Действия: нажимая кнопку наблюдения последовательно монитор будет работать следующим образом: изображение от камеры 1 – изображение от камеры 2 – изображение от камеры 1 – изображение от камеры 2 и т.д.

Функция отпирания дверного замка

При нажатии кнопки отпирания дверного замка (ключ), вызывная панель издаст звуковой сигнал и отперет замок (эта функция доступна только в режиме наблюдения).

* Этот же принцип применяется при использовании переговорного устройства COMMAX.

Если Вы нажмете кнопку отпирания дверного замка второго входа, будет открыт замок второй двери.

* Функция отпирания замка второго входа активна только при подключении к вызывной панели 1 замка второго входа (только при условии использования с DRC-40KR2 или с другой вызывной панелью, имеющей встроенную функцию отпирания замка второго входа).

Эта функция реализована только для замка второго входа, подключенного к вызывной панели 1, не для вызывной панели 2.

4. Настройки

4-1. Настройки дисплея (Яркость/контрастность/цветность)

Нажмите кнопку меню, перейдите к пункту меню DOOR VIDEO SET (настройка монитора), войдите в режим настройки, нажав кнопку SELECT (выбрать).

- (1) ЯРКОСТЬ: регулировка яркости дисплея.
- (2) КОНТРАСТНОСТЬ: регулировка контрастности дисплея.
- (3) ЦВЕТНОСТЬ: регулировка цветности дисплея.

※ Как настроить

- ① Выберите тот параметр, который необходимо отрегулировать, при помощи кнопок навигации \triangle/∇ в разделе меню DOOR VIDEO SET (настройка монитора).
- ② Нажмите кнопку SELECT (выбрать) для выбора иконки.

③ Отрегулируйте значение при помощи кнопок навигации \triangle/∇ .

④ Для завершения нажмите кнопку SELECT (выбрать).

(4) ПЕРЕЗАГРУЗКА: сброс всех настроек

※ Как перезагрузить

① Зайдите в пункт меню RESET (перезагрузка) в разделе меню DOOR VIDEO SET (настройка монитора).

② Нажмите кнопку SELECT (выбрать) для входа в меню.

③ Выберите YES (да) при помощи кнопок навигации \triangle/∇ .

④ Нажмите кнопку SELECT (выбрать).

(5) ВЫХОД: возврат в меню настроек.

※ Настройка

① При помощи кнопок навигации \triangle/∇ двигайтесь до пункта ВЫХОД (EXIT) в меню настройки монитора (DOOR VIDEO SET).

② Нажмите кнопку SELECT (выбрать).

4-2. УТИЛИТЫ (дополнительные функции)

Нажмите кнопку МЕНЮ во время разговора или во время наблюдения и настройте параметры монитора.

(1) SCREEN MODE - Настройка соотношения сторон дисплея

① В меню УТИЛИТЫ выберите SCREEN MODE (соотношение сторон) при помощи кнопок навигации \triangle/∇ .

② Нажмите кнопку SELECT (выбрать) для входа в меню.

③ Отрегулируйте соотношение сторон при помощи кнопок навигации \triangle/∇ .

④ Для завершения нажмите кнопку SELECT (выбрать).

※ WIDE (широкоэкранный): заполнение дисплея максимально без фактического соотношения сторон (4:3).

Изображение увеличивается по размеру дисплея.

※ 4:3: изображение с соотношением сторон 4:3 без увеличения. (Фактическое соотношение сторон для камеры, слева и справа от изображения будет незаполненное пространство).

※ ZOOM (масштабирование): изображение с соотношением сторон 4:3 будет увеличено до размеров дисплея.

(2) ВЫХОД: возврат в меню настроек.

4-3. ИНФОРМАЦИЯ (для проверки модели и версию устройства)

Чтобы проверить информацию об устройстве, войдите в меню и при помощи кнопок \triangle/∇ выберите пункт ИНФОРМАЦИЯ.

(1) МОДЕЛЬ (MODEL): название устройства.

(2) ВЕРСИЯ (VERSION): версия устройства.

(3) ВИДЕО (VIDEO): отобразится система цветности (PAL / NTSC).

(4) ИСТОЧНИК (SOURCE): отобразится месторасположение камеры (вход 1 / вход 2).

4-4. ВЫХОД из меню настроек: двигайтесь до пункта меню ВЫХОД и нажмите кнопку ВЫБОР.

5. Установка

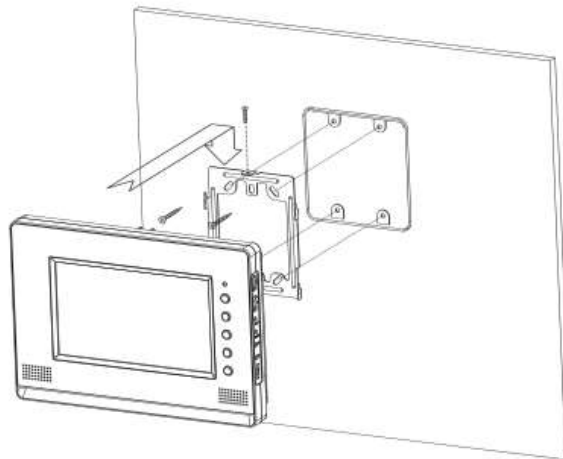

- Terminal wiring in rear

Клеммы для проводки на тыльной стороне

6. Проводка

Подключение монитора:

1. Красный: аудио

2. Синий: заземление

3. Желтый: питание (+12В)

4. Белый: видео

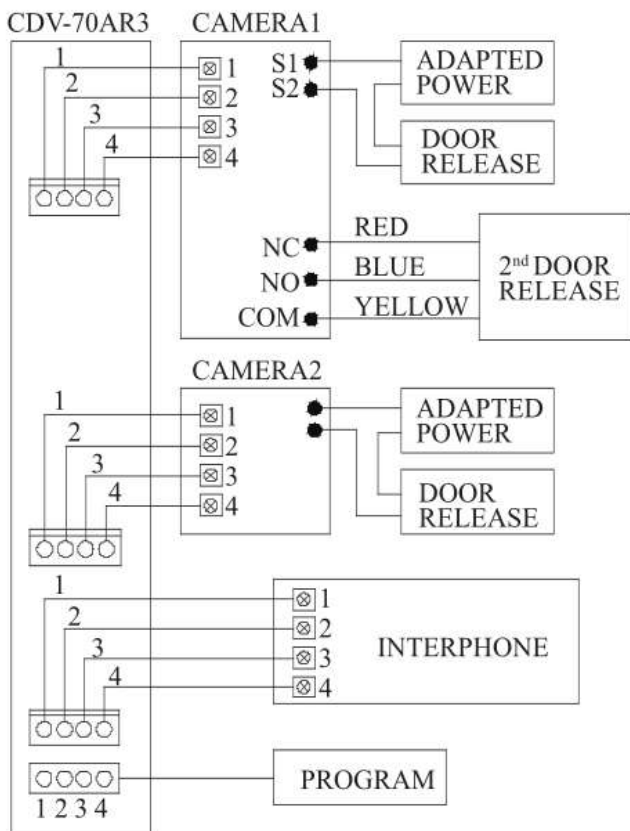

Предостережение

Каждое устройство должно быть подключено при помощи отдельного кабеля.

Если вы используете UTP кабель [CAT.5] для вызывной панели и для аудиотрубки, требуется два UTP кабеля.

Подключение вызывной панели:

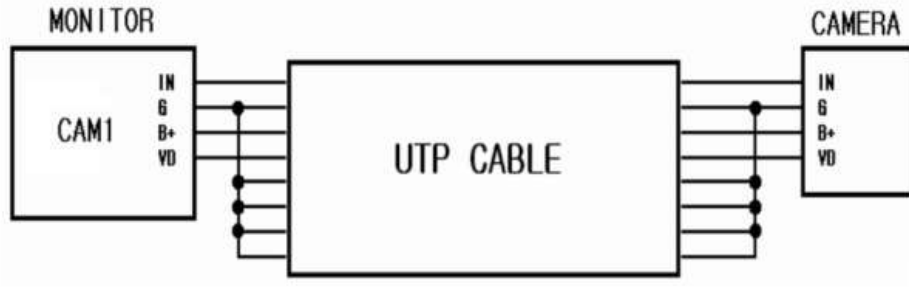

Если вы используете UTP кабель [CAT.5], подключите оставшиеся 4 линии к заземлению после подключения 4 линий между монитором и вызывной панелью.

Подключение переговорного устройства:

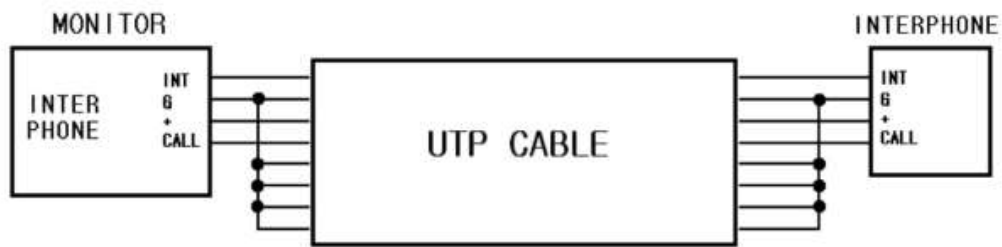

Если вы используете UTP кабель [CAT.5], подключите оставшиеся 4 линии к заземлению после подключения 4 линий между монитором и аудиотрубкой.

7. Комплектация поставки

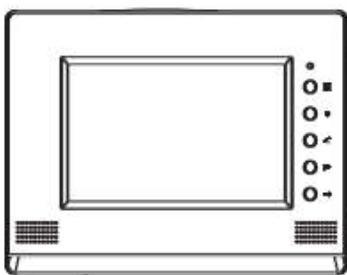

Monitor



Wall bracket



Manual



T4 X 18
Wall bracket
Mounting Screw



M3 X 6
Monitor
Fixing Screw

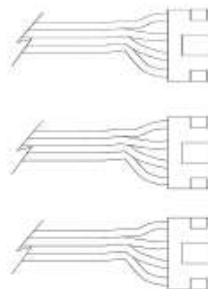

Connector
(4P X 3pcs)

8. Спецификация

	CDV-70AR3
Соединение	Вызывное устройство: 4 провода (полярные) Переговорное устройство: 4 провода (полярные)
Номинальное напряжение	100В-240В~, 50/60Гц
Потребляемая мощность	В режиме ожидания: 3,5 Вт, максимум: 15 Вт
Способ коммуникации	Без трубки
Монитор	7 дюймов ЖК
Звук вызова	Вход: электронная мелодия
	Переговорное устройство: электронная вибрация
Время получения видео	Режим наблюдения: 30 ±5 сек. Режим общения: 60 ±5 сек.
Расстояние	28 м (⊙0,5) / 50 м (⊙ 0,65) / 70 м (⊙0,8)
Рабочие температуры	От 0°C до +40°C
Размеры	243 (Ш)*168(В)*35(Г) мм

